

حاويات ديل كارمن

## هندسة بطارية ليثيوم فوسفات الحديد BMS



## نظرة عامة

---

تم تصميم BMS لبطارية ليثيوم فوسفات الحديد لتوفير الأداء الأمثل والسلامة لمختلف التطبيقات. فهو يشتمل على تكنولوجيا متقدمة وهندسة دقيقة لضمان الشحن والتفريغ بكفاءة، فضلاً عن الإدارة الشاملة للبطارية.

## هندسة بطارية ليثيوم فوسفات الحديد BMS

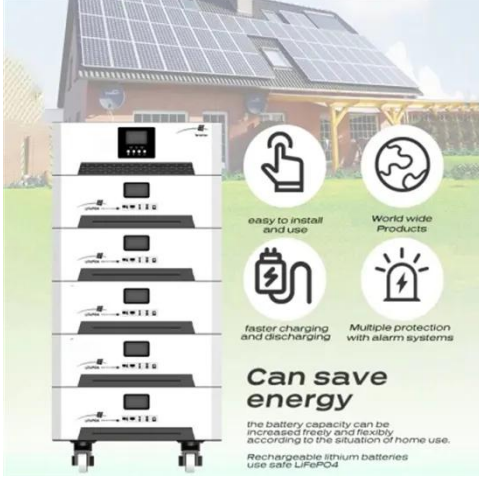

### اختيار نظام إدارة البطاريات المناسب لبطارية ...

أساسي أمكون (BMS) البطارية إدارة نظام عددي . Oct 14, 2024  
في أي نظام بطارية ليثيوم فوسفات الحديد، إذ يُساعد على مراقبة درجة حرارة البطارية وجهدا وتيارها والتحكم فيها.

### بطارية ليثيوم فوسفات الحديد ذات الدورة العميقة ...

تخزين طاقة قوي: توفر بطارية فوسفات الحديد الليثيوم 12.8 فولت 205 أمبير/ساعة/2624 واط في الساعة تخزيناً قوياً للطاقة لتطبيقات النظام الشمسي المختلفة، مما يضمن بطارية ليثيوم فوسفات الحديد ذات الدورة العميقة 12.8 فولت 205 أمبير ...

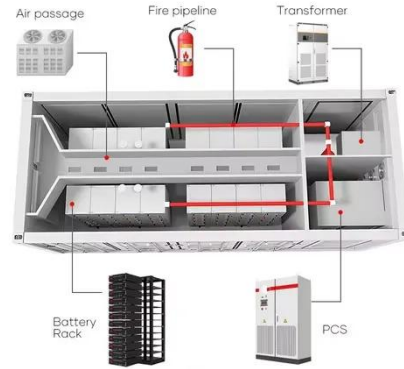

### دليل تصميم نظام إدارة البطارية المخصص (BMS) ا CMB

6 days ago · بروتوكول اتصالات TCP، UART، CAN  
المهني والتطوير البحث فريق RS485، و (250k-1MB)،  
البطارية إدارة نظام تصميم في غنية خبرة مع الهندسة فريق CMB  
لمختلف تطبيقات حزمة بطارية ليثيوم أيون لمدة 10 سنوات.  
... تخصيص الخدمة: CMB

### مصنّع بطاريات فوسفات الحديد الليثيوم (BMS) ...

Oct 14, 2025 · لبطاريات مصنعة شركة أفضل هي Enerlution فوسفات الحديد الليثيوم BMS، إذا لزم الأمر، ابحث عن بطاريات فوسفات الحديد الليثيوم BMS، يرجى الاتصال بنا.

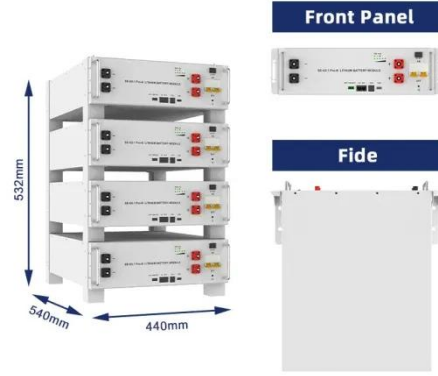

## نظام إدارة البطارية (BMS) بالجملة لبطاريات ...

May 6, 2025 · موثوق بطاريات إدارة نظام عن تبحث هل لبطاريات فوسفات الحديد الليثيوم الخاصة بك؟ تقدم شركة MOOSIB Technology الجودة عاليةً حلولاً المحدودة Co Technology MOOSIB Ltd. تخزين الطاقة لديك.تقدم شركة Co Technology MOOSIB Ltd. نظام ...

## الدليل الكامل ل 48V BMS LiFePO4

يتحكم نظام كهربائي ذكي يسمى 48V BMS LiFePO4 في حزمة بطارية ليثيوم فوسفات الحديد بجهد 48 فولت ويحميه.

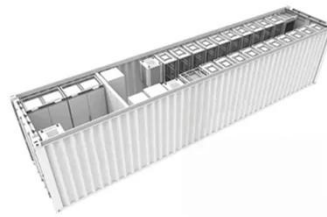

## الصين LFP بطارية ليثيوم الموردين والمصنعين ...

Nov 18, 2025 · (LiFePO4 ، LFE) الليثيوم الحديد فوسفات هو نوع من بطاريات Ion-Li القابلة لإعادة الشحن لتطبيقات الطاقة العالية ، مثل الطاقة الشمسية. تتميز خلايا LFP بتيار تفريغ عالي ، غير متفجر ، دورة حياة طويلة (معييار IEC) ، لكن كثافة

طاقتها أقل من ...



## كيفية تشغيل نظام إدارة البطاريات الذكي (BMS) ...

May 17, 2024 · الذكي البطاريات إدارة نظام تشغيل كيفية · Basengreen من الحديد فوسفات ليثيوم بطارية - (BMS)؟ والصناعية السكنية للمباني ESS أنظمة عَصْمَ، LiFePO4

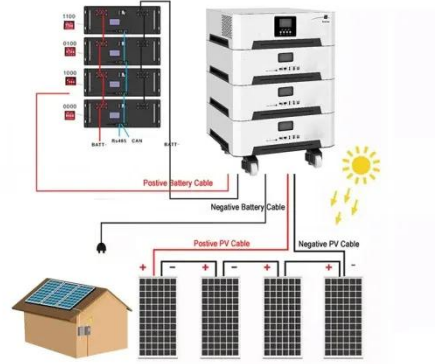

## ما هو فوسفات حديد الليثيوم (LiFePO4)؟

Nov 17, 2023 · (LiFePO4) الليثيوم الحديد فوسفات هو ما هو نوع من بطاريات الليثيوم أيون المعروفة بعمرها الطويل وكثافة الطاقة العالية. فوسفات الحديد الليثيوم (LiFePO4) هو نوع من بطارية ليثيوم أيون اكتسبت هذه البطارية القابلة لإعادة الشحن ...

## ما هي بطارية ليثيوم فوسفات الحديد (LFP)؟

Jan 15, 2025 · LFP بطاريات LFP بطارية على فتعر · من نوع هي، الليثيوم الحديد فوسفات بطاريات أو، (LiFePO4) بطاريات الليثيوم أيون التي توفر قدرًا كبيرًا من الأمان ...



### الشمسية الحديد فوسفات ليثيوم بطارية 12V 3Ah ... خلايا

خلايا بطارية ليثيوم الحديد الفوسفات 3Ah 12V الشمسية لإمدادات أيون ليثيوم بطارية أيون ليثيوم أيون Lifepo4 الطاقة 1. ثبت القدمين المقواة بفتحات تركيب البطارية واحدة 2. تلو الأخرى.

### نظام إدارة البطارية (BMS) لبطاريات فوسفات الحديد

...

فوسفات بطاريات تصنيع في متخصصة شركة هي Enerlution الحديد الليثيوم BMS، وتعمل في هذه الصناعة منذ أكثر من 10 سنوات، وتُباع منتجات الشركة بشكل أساسي إلى الولايات المتحدة وألمانيا واليابان وأوروبا وغيرها.



### حزمة بطارية ليثيوم فوسفات الحديد 40 أمبير في ...

حزمة بطارية ليثيوم فوسفات الحديد 40 أمبير في الساعة 24 فولت مع حماية نظام إدارة البطارية (BMS) لأدوات الحدائق والألعاب والإلكترونيات الاستهلاكية والأجهزة المنزلية

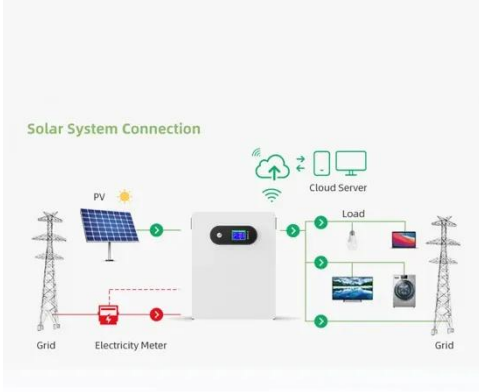

## مع 12V الحديد فوسفات ليثيوم بطارية CE 100ah بلوتوث BMS

جودة عالية CE 100ah بطارية ليثيوم فوسفات الحديد 12V مع بلوتوث BMS من الصين، الرائدة في الصين 100ah بطارية ليثيوم فوسفات الحديد 12V المنتج، BMS بطارية ليثيوم فوسفات الحديد 12V مصانع، ...



## الدليل النهائي لتقنية BMS LiFePO4 في عام 2025

س2: ما هو نظام BMS في LiFePO4؟ ج2: تدار حزم بطاريات فوسفات الحديد الليثيوم بواسطة جهاز كهربائي متخصص يسمى نظام إدارة بطاريات LifePO4. يراقب درجات الحرارة والفولتية وحالة الحزمة العامة لكل خلية على حدة.

## 48 فولت 100 أمبير بطارية ليثيوم فوسفات الحديد Lifepo4 ...

رقم الموديل: سلسلة 100AH 48V R ليثيوم فوسفات الحديد  
اسم المنتج: 100AH 48V بطارية ليثيوم فوسفات الحديد  
دورة 6000 إلى يصل ما تتحمل أن يمكن: الدورة عمر Lifepo4

(DOD 80% @ دورة 6000)

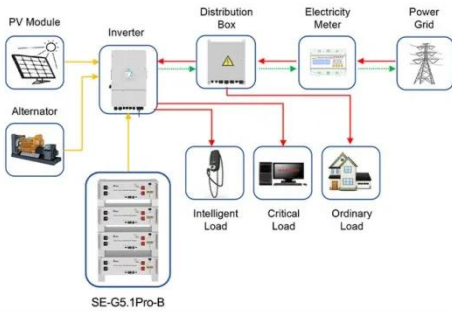

Application scenarios of energy storage battery products

## كيف يعمل نظام BMS LiFePO4

أمر (BMS) بطارية إدارة نظام يعد . Oct 24, 2024  
بالغ الأهمية لمراقبة وإدارة أداء بطاريات فوسفات الحديد الليثيوم.  
فهو يضمن السلامة من خلال تنظيم الجهد والتيار ودرجة الحرارة،  
مع موازنة الشحن عبر الخلايا الفردية. يساعد هذا النظام ...

## دليل كامل لإدارة بطارية LiFePO4 مع حلول BMS المتقدمة ...

دليل كامل لإدارة بطارية LiFePO4 مع حلول BMS المتقدمة  
فوسفات الحديد الليثيوم (ليف بو 4) أصبحت البطاريات واحدة من  
أكثر كيمياء الليثيوم أيون أمانا واستقرارا وأطول عمرا في مجال  
تخزين الطاقة سريع النمو.



## كيفية اختيار نظام إدارة البطاريات لخلايا lifepo4 ...

(BMS) البطاريات إدارة نظام اختيار كيفية 1. Aug 30, 2024  
بطارية ليثيوم فوسفات الحديد BMS هو اختصار لنظام إدارة  
البطارية، وكما يوحي الاسم، فهو نوع من النظام الإلكتروني الذي  
يمكنه مراقبة وحماية البطارية القابلة لإعادة الشحن، ويعد BMS



...

## كيفية فهم واستخدام بطارية LifePower4 EG4 المصنوعة من ...

ليثيوم LifePower4 EG4 بطارية هي ما · Oct 14, 2024  
فوسفات الحديد؟ (أراضي البوديساتفا) بطارية LifePower4 EG4  
بطارية ليثيوم فوسفات الحديد مصممة لتخزين الطاقة عالية السعة.  
تتميز بتكنولوجيا متقدمة تسمح لها بتوفير طاقة موثوقة للعديد من  
التطبيقات، بما ...

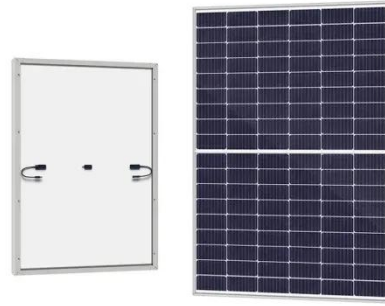

## غلاف — الحديد فوسفات ليثيوم بطارية 12.8V 150Ah

...

تمثل بطارية 12.8V 150Ah من Energy SWA حلاً مثالياً  
لتحديث أنظمة الطاقة القديمة المعتمدة على الرصاص الحمضي.  
تتميز بكفاءة عالية، ووزن أخف، ودورات شحن أطول. تضمن وحدة  
... والحرارة، الزائد والتيار، الزائد الشحن ضد متقدمة حماية BMS

## حياة طويلة 200A بطارية ليثيوم فوسفات الحديد BMS

...

جودة عالية حياة طويلة 200A بطارية ليثيوم فوسفات الحديد  
FR4 الصين في الرائدة، الصين من الحرارة وظيفة تخصيص BMS  
طبقات 3، المنتج Base Lithium Iron Phosphate BMS

فوسفات حديد الليثيوم BMS مصانع, انتاج جودة عالية وظيفية الحرارة ...



### ليثيوم بطارية بلوتوث 100ah فولت 12 Lifepo4 فوسفات ...

جودة عالية 12 فولت 100ah بلوتوث بطارية ليثيوم فوسفات الحديد Bms عربات التخيم منازل متنقلة RV البحرية من الصين, الرائدة في الصين lifepo4 12 فولت 100ah بلوتوث بطارية ليثيوم الحديد الفوسفات المنتج, 12 فولت بطارية ليثيوم مراقب ...

### بطارية ليثيوم فوسفات الحديد BMS: نظام إدارة ...

بالجملة به موثوق ومورد مصنع عن تبحث هل · Dec 3, 2024  
 لبطارية ليثيوم فوسفات الحديد BMS؟ استكشف منتجاتنا عالية الجودة والمدعومة بالتكنولوجيا المتقدمة وبأسعار تنافسية. اتصل بنا اليوم للحصول على صفقات المصنع مباشرة!



### يأخذك إلى فهم متعمق لبطارية ليثيوم فوسفات الحديد

3 days ago · هي ما LiFePO4 بطاريات حول المتداولة الأسئلة ·  
 بطارية LiFePO4؟ بطارية LiFePO4، وهي اختصار لبطارية ليثيوم فوسفات الحديد، هي نوع من البطاريات القابلة لإعادة الشحن التي توفر أداءً وموثوقية استثنائيين.



## Felicity LPBF24200-M, 24V 5kWh Deep Cycle Lithium ...

نظام بطارية ليثيوم PO4 Life 5KWH للمنازل (W41.5 x L45 x H21.3) سمات من بطارية: السمات سم (3.3 x H21.3) كثافة طاقة أعلى وحجم أصغر للمنازل. النظام الكهروضوئي: تم تصميم حزمة البطارية هذه للأنظمة الكهروضوئية المنزلية. نظام إدارة ...



## اتصل بنا

لطلبات الكتالوج، الأسعار، أو الشراكات، يرجى زيارة:  
<https://www.logopediavirgendelcarmen.es>